

大塚名 第53回全日本学生総合馬術

7020-トリ- 77ス
 平成22年10月27日

全長 3000 m
 速度 500 m/分
 規定タイム 6分

① オクサー (グラス)

H 90cm
H 95cm
W 110cm



② 垂直 (ゲート)



③ タル垂直

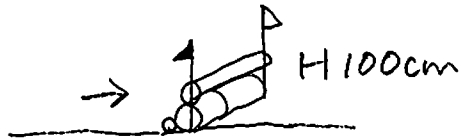

④ A オクサー
B 垂直

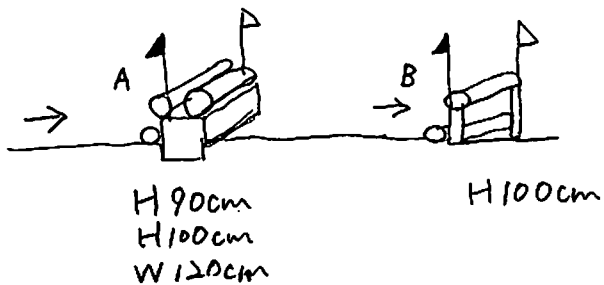

⑤ トラケネ

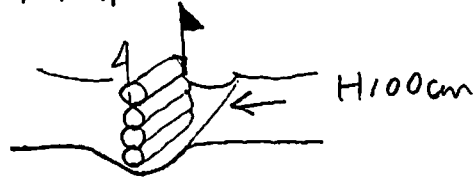

⑥ AB

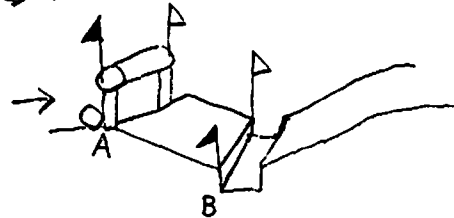

⑦ AB

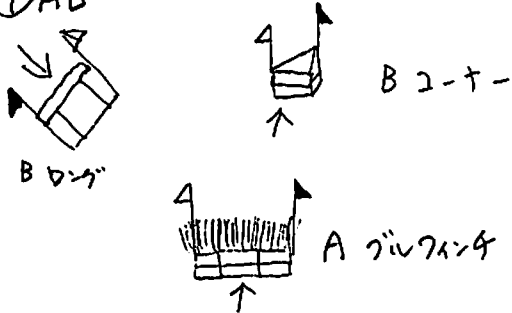

⑧ テーブル

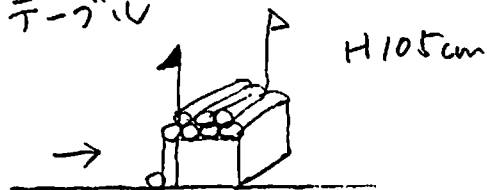

⑨ AB

A 馬事坂
B ジュ

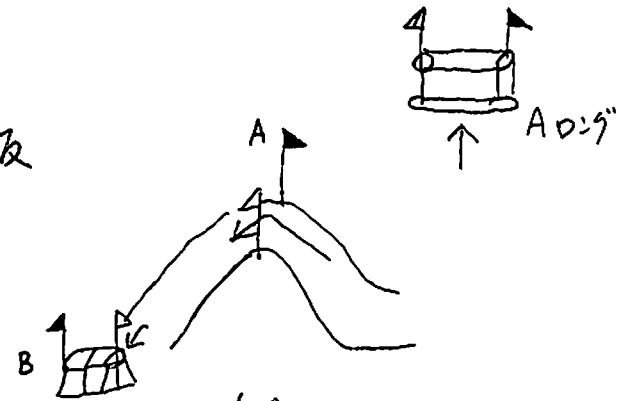

⑩ ハウス

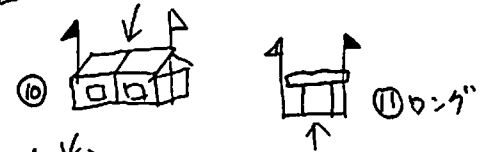

⑪ モンガン

⑫ タロー

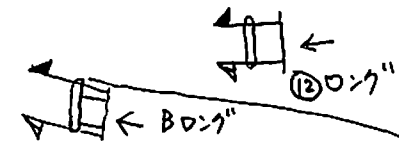
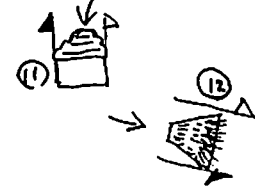

⑬ A バンケット
B ハルシキ

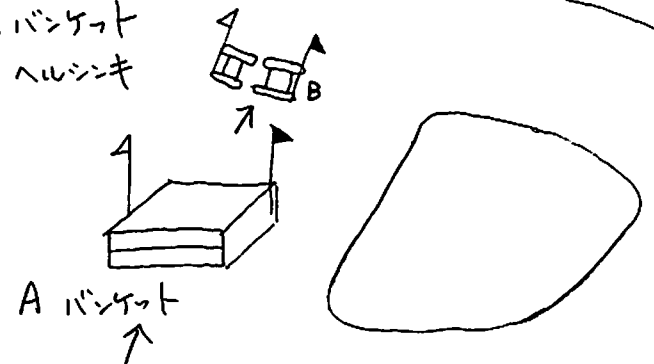

平成22年度全日本学生総合馬術クロスカントリー

平成22年10月27日

⑭ 垂直 (レンガ)

H105cm

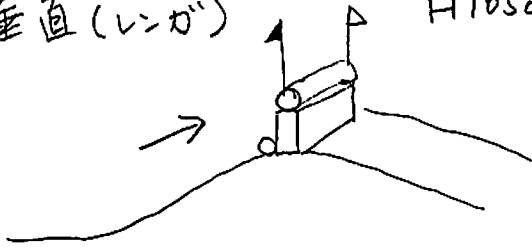

⑮ ブックフェイス オクサー

H100cm
H110cm
W120cm

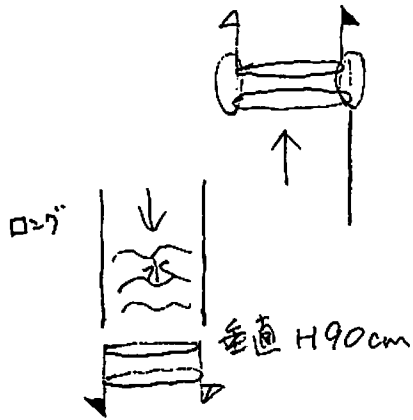

⑯ スキージャンプ

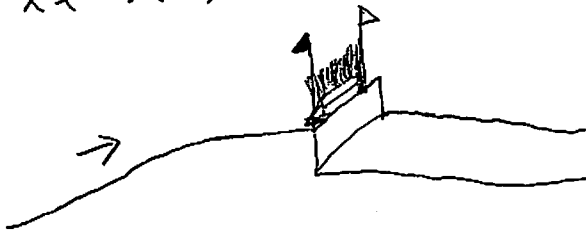

⑰ A B

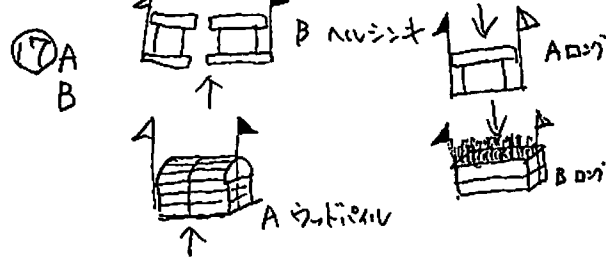

⑱ スキージャンプ

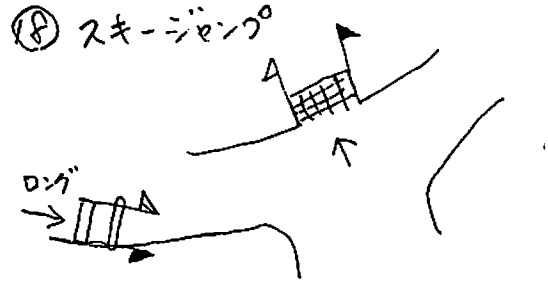

⑲ 城



⑳ 垂直 (ゲート)

H100cm

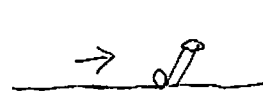

㉑ A 垂直
B バンケット

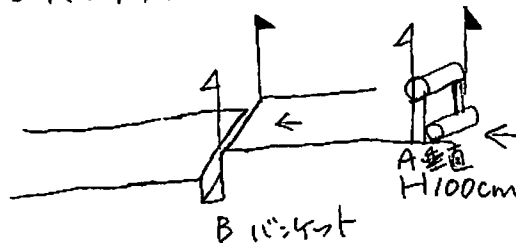

㉒ A B C

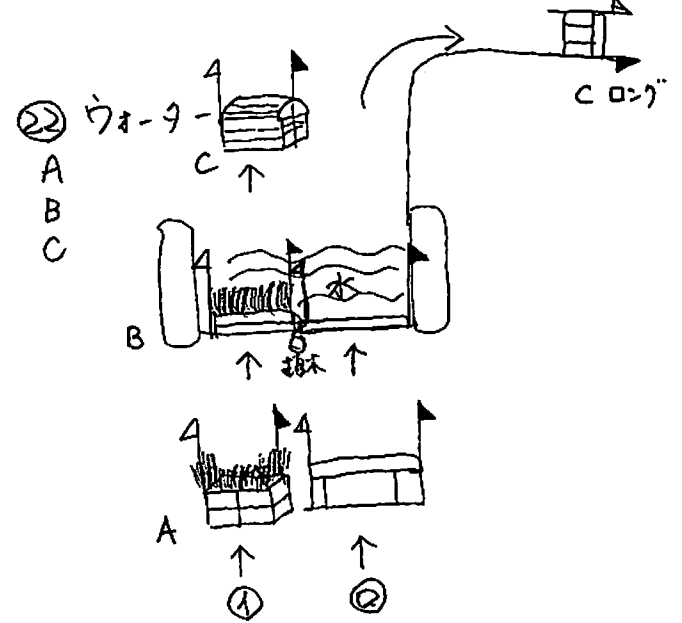

㉓ ケア

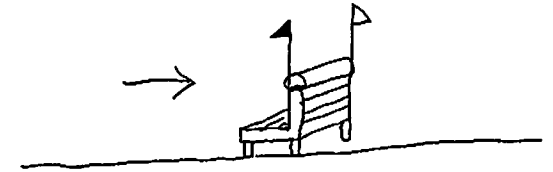

㉔ オクサー

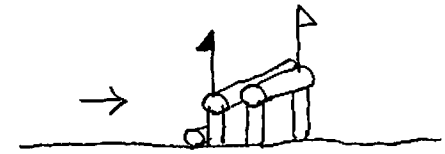

大会名： 平成22年度 全日本学生馬術大会

コースデザイナー： 山岸達彦

第 競技

日時： 22年10月27日(水) : ~ :

競技名： 第53回全日本学生賞典総合馬術競技大会

場所： JRA馬事公苑

③

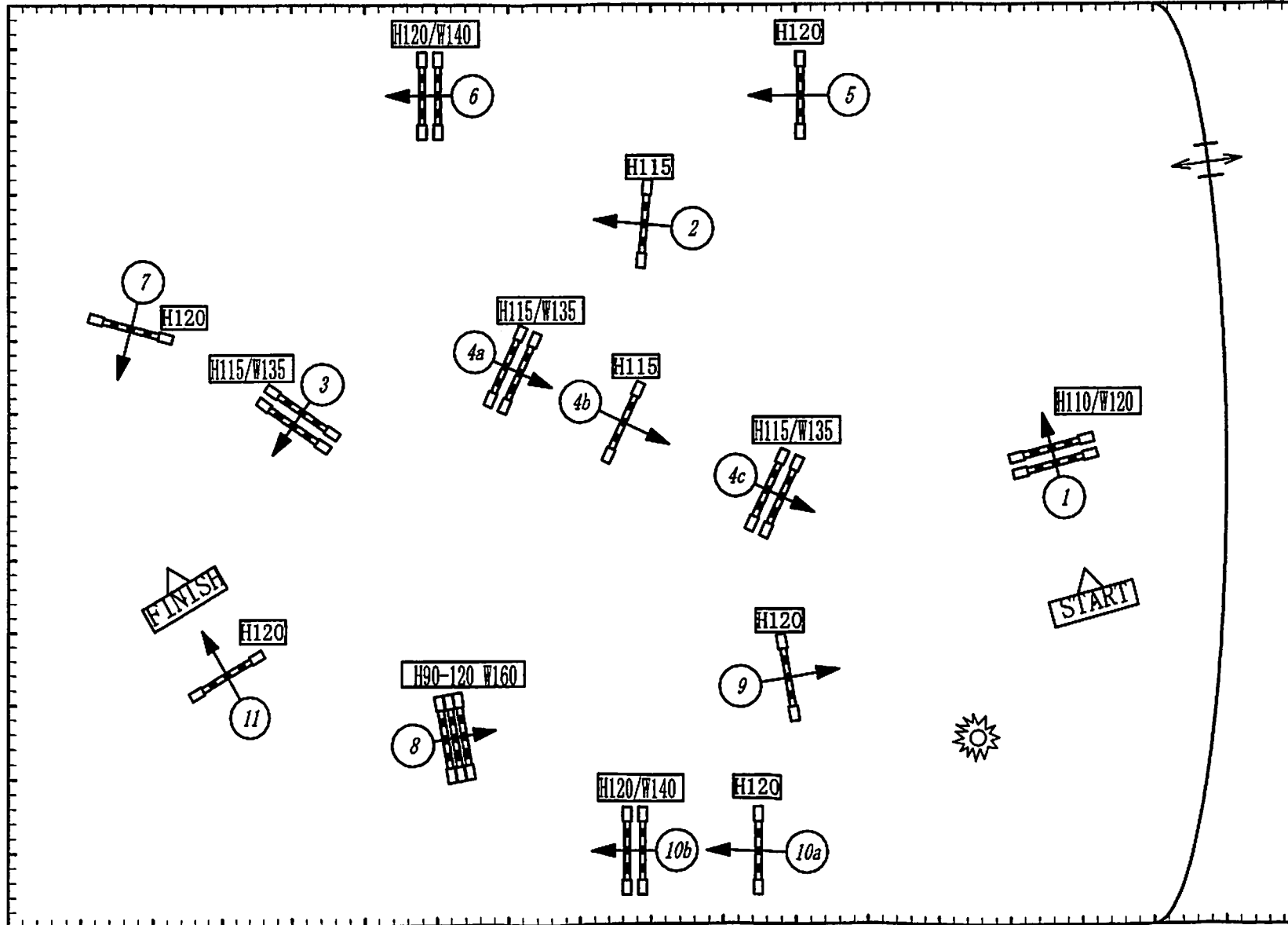

基準表： FEI 総合馬術規程
経路全長 450m 規定時間 78秒
制限時間 156秒 速度 350m/分

ジャンプオフ
基準表： _____
ジャンプオフ
使用障害 _____
経路全長 _____ m 規定時間 _____ 秒
制限時間 _____ 秒 速度 _____

T.Yamagishi
 2010.10.26
 13:43:28
 +09'00'

TUDGE