

平成9年12月14日

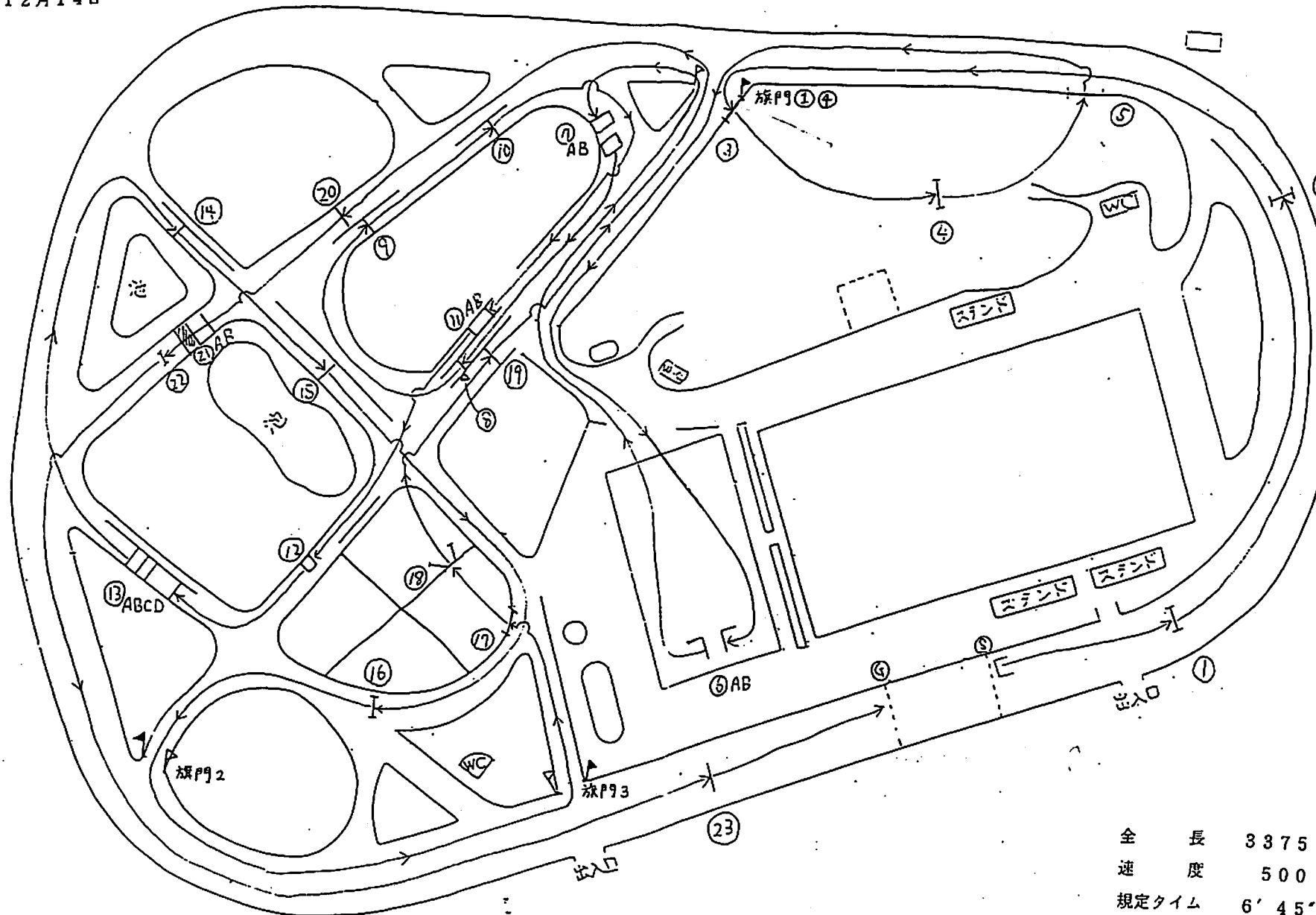

- ①ブラシ
- ②ピアダル
- ③石垣
- ④自然木
- ⑤テーブル
- ⑥パウンス
- ⑦ダブルバンケット
- ⑧垂直
- ⑨トラケーネ
- ⑩テーブル
- ⑪コフィン
- ⑫大乾漆
- ⑬ピアノバンケット
- ⑭オクサー
- ⑮パウンス
- ⑯ブラシ
- ⑰スキージャンプ
- ⑱アローヘッド
- ⑲ブルフィンチ
- ⑳スキージャンプ
- ㉑ウネーターフェンス
- ㉒ブラシ
- ㉓オクサー

全長	3375	m
速度	500	m/分
規定タイム	6'45"	
障害数	23個	
旗門	4本	

第40回 全日本学生賞典総合馬術競技大会 耐久審査 (D区間)

Handwritten signature: Masahiro J. 10

① 山アツシ

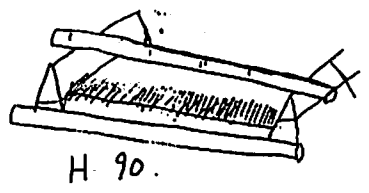

H 90.

② 丁ノ目 (砲柱) H 105

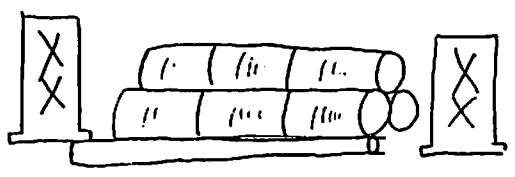

H 105

⑦ ロケールト

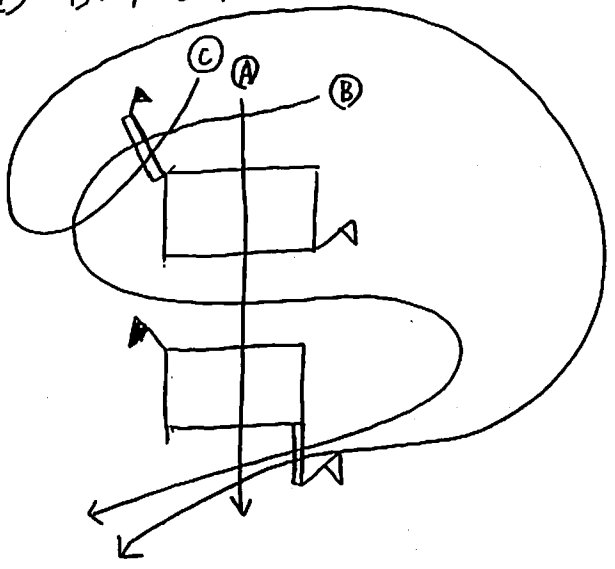

石垣

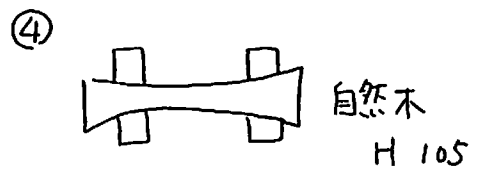

自然木

H 105

⑤ 下ノ目

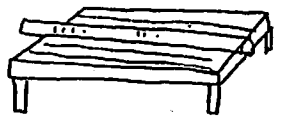

H 110
W 120

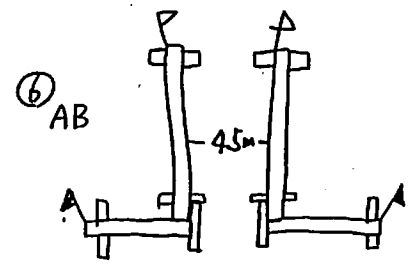

⑥ AB

H 100
H 105

⑪

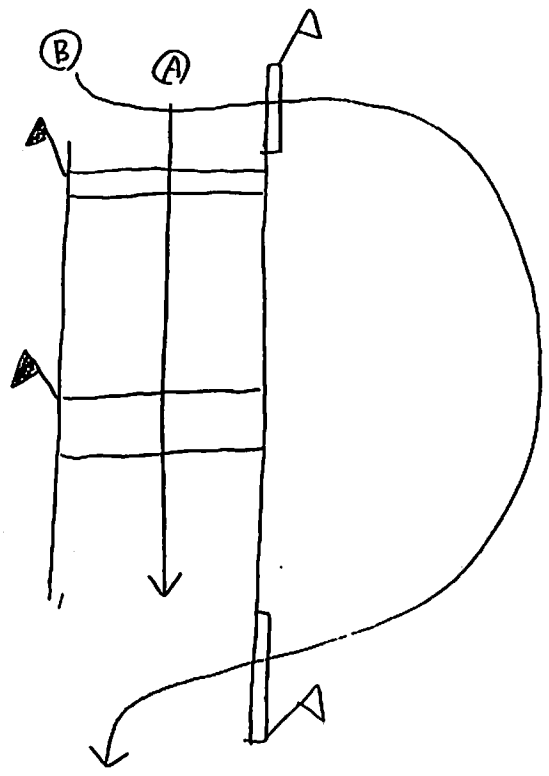

⑦ AB 丁ノ目 パラソル

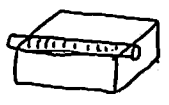

(現打)

⑧

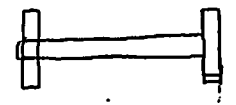

⑩

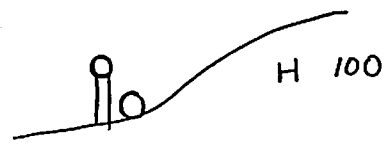

H 100

⑨



H 100

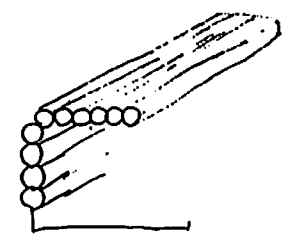

H 115
W 120

⑪ コブアジ

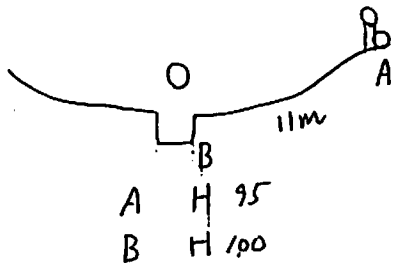

⑫ 大乾法

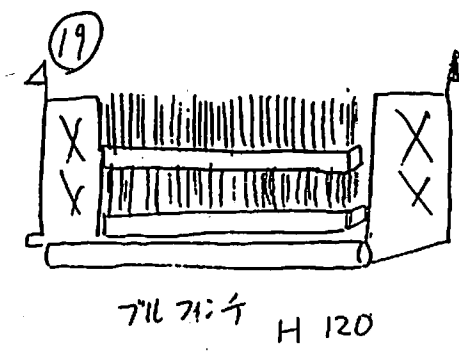
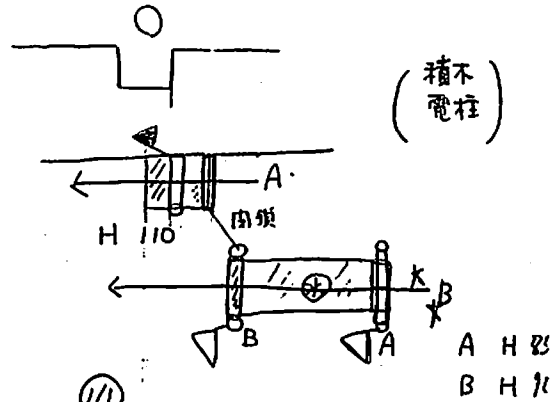

⑬ スキニジコフ

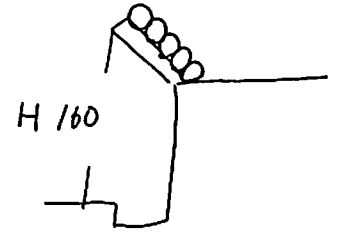

⑬ コブアジ

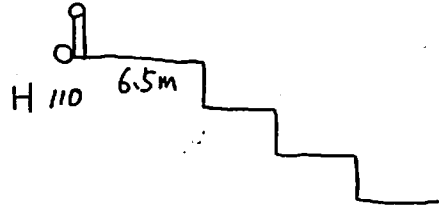

⑭

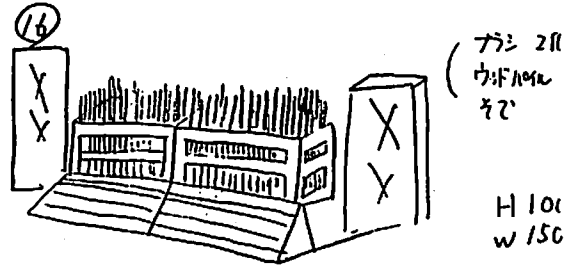
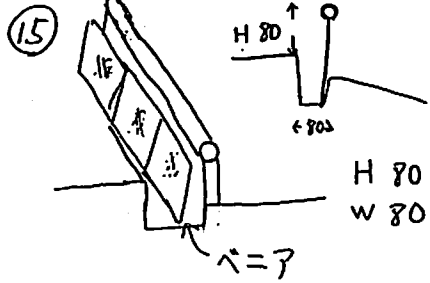
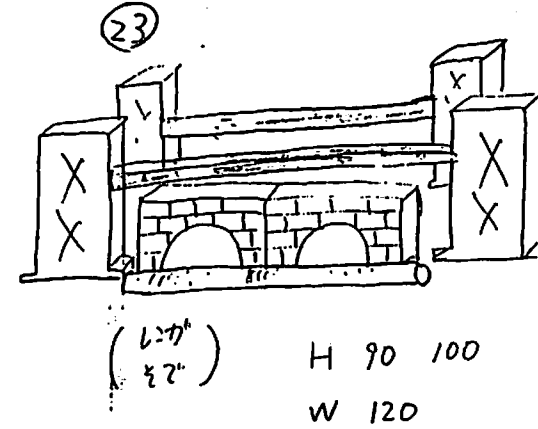
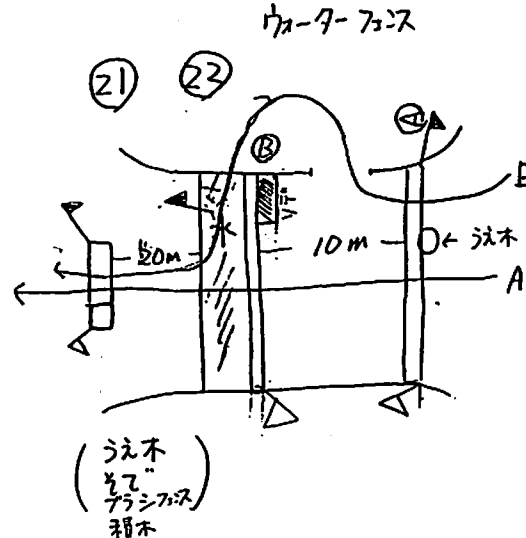

⑮ スキニジコフ(放牧場)

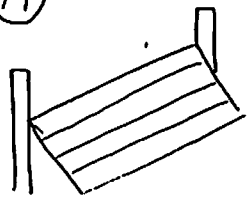

⑯ 放牧場

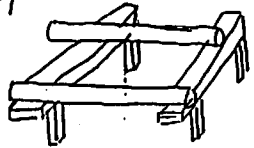

⑰ 70へド

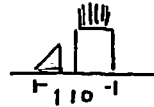
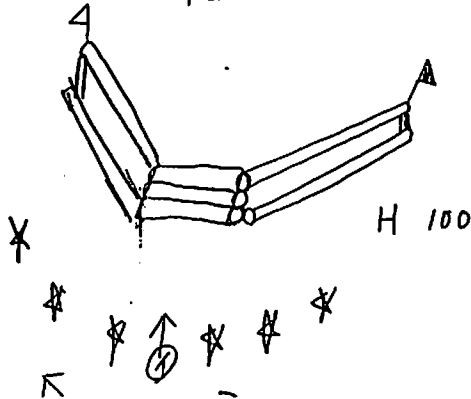

18

◎ Aコースを通つた
"ハズ" ストレートで戻れる。

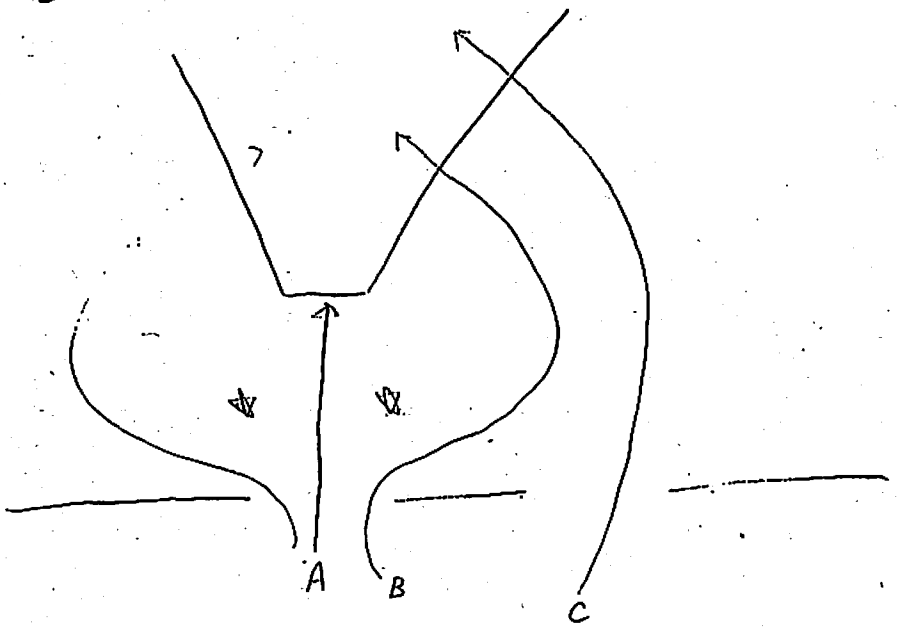

21

22

◎ Aコースを通つた
"ハズ" ストレートで戻れる
ことができる。

