

平成7年度 全日本学生 野外経路図 (案)

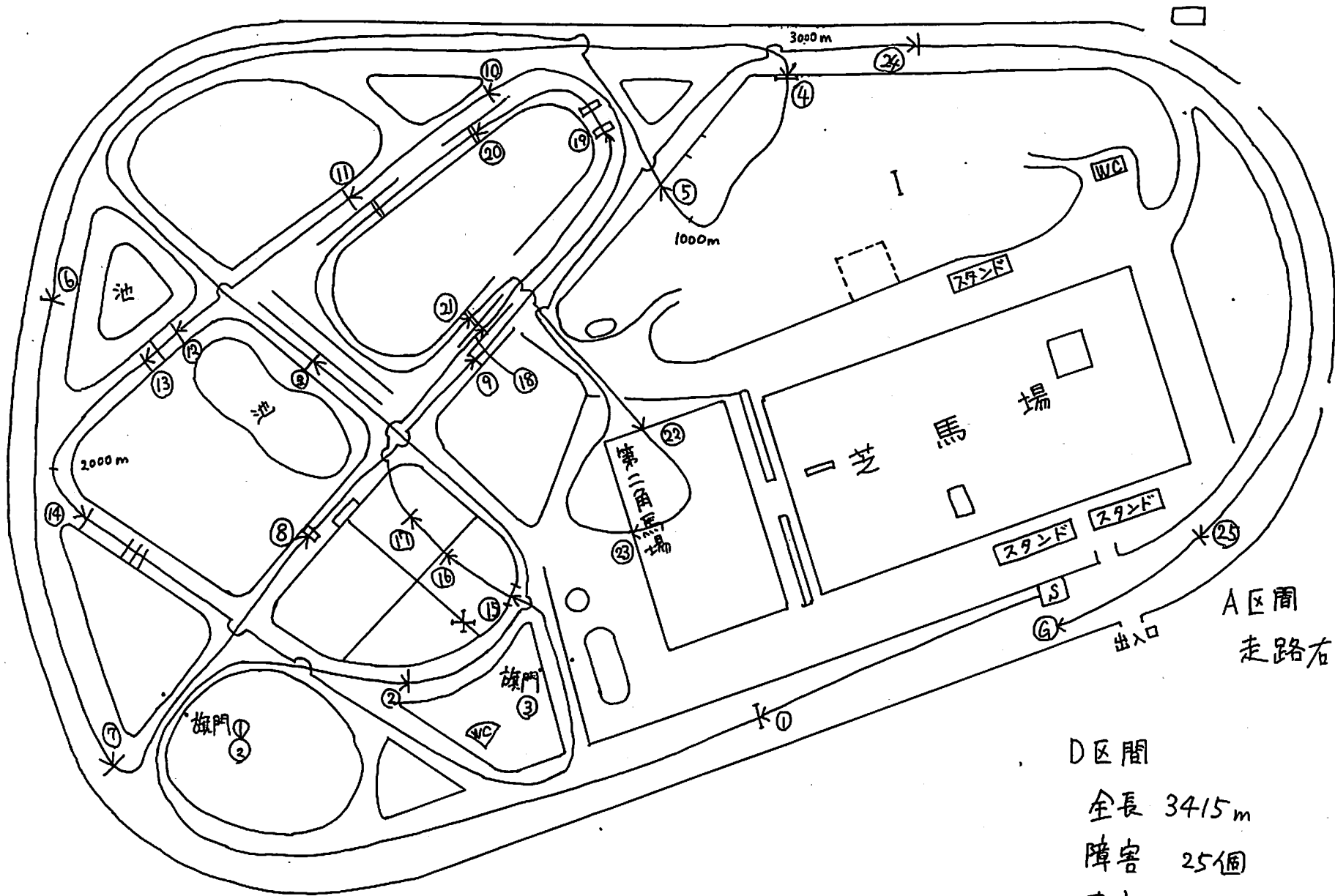

A区間  
走路右回り2周

D区間

全長 3415m

障害 25個

速度 500m/分

規定タイム 6分50秒

平成7年度  
全日本学生

3-DAY EVENT  
野外経路障害説明図

(案)

① 電柱 オクサー

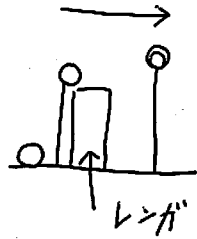

H 95 / 105  
W 130 (上)

★旗門 ①

② グラス障害

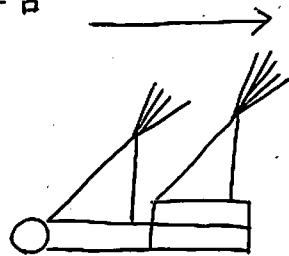

H 110  
W 150 (下)

③ 電柱 バンケット

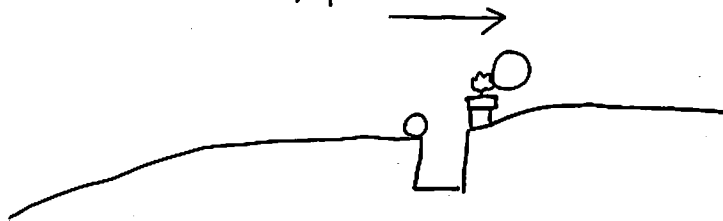

H 100

④ 電柱 二段  
(4飛び込み)

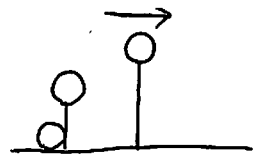

H 90  
H 110  
W 140 (上)

⑤ バンケットと電柱 (A・B)

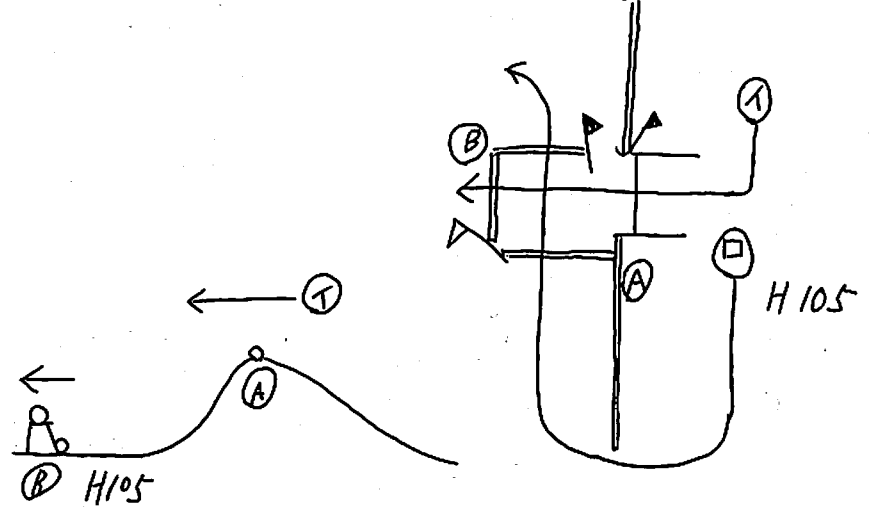

⑥ グラス障害

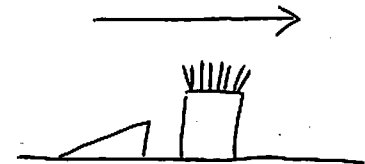

H 120  
W 170 (下)

⑦ L字障害 (A・B)

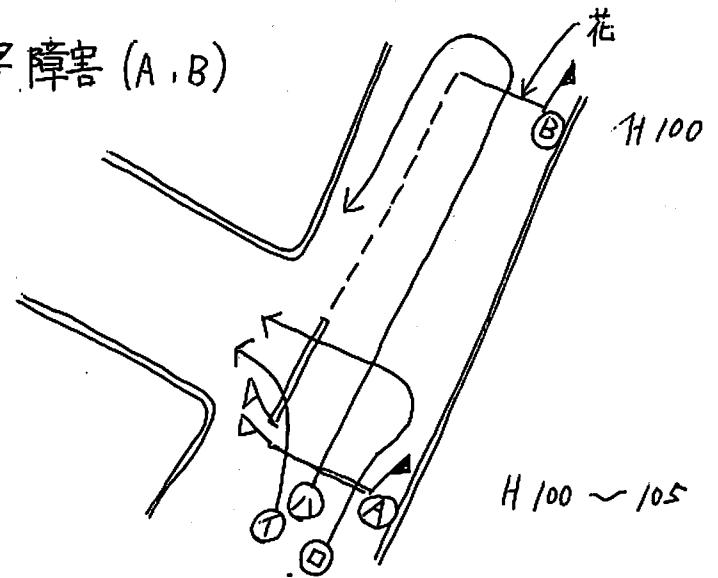

H 100 ~ 105

☆旗門②

⑧ 大乾壕又は水浴場(A・B)

- ① H 130, 80, 115
- ② H 90 ~ 95
- ③④ H 90 ~ 95

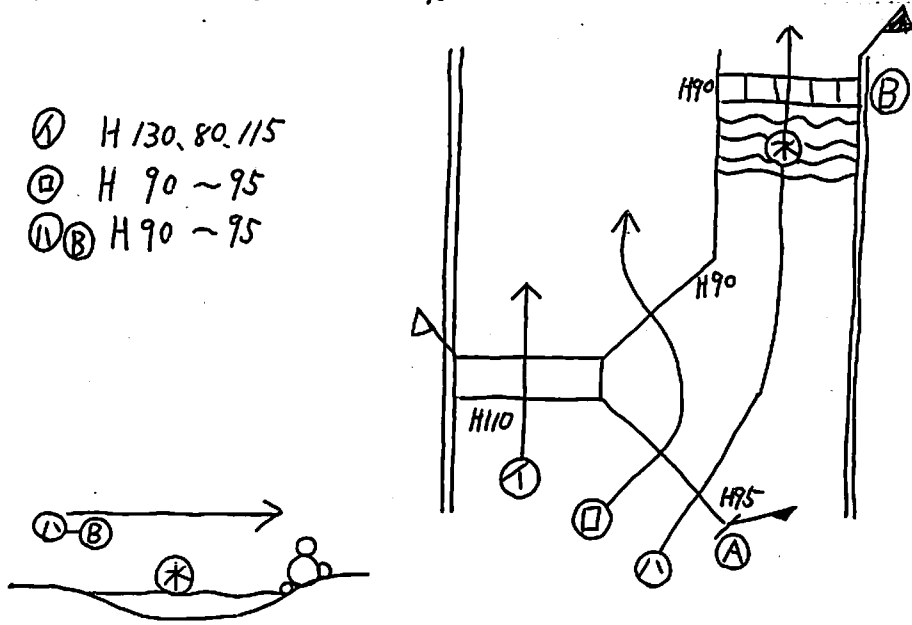

⑨ 生垣障害

- ① H 130  
W 180 (F)
- ② H 80 (グラス)

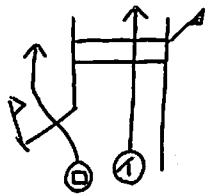
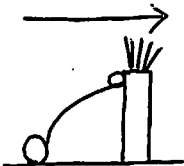

⑩ バウンス障害(A・B)

- ① H 100 ~ 105
- ② H 105

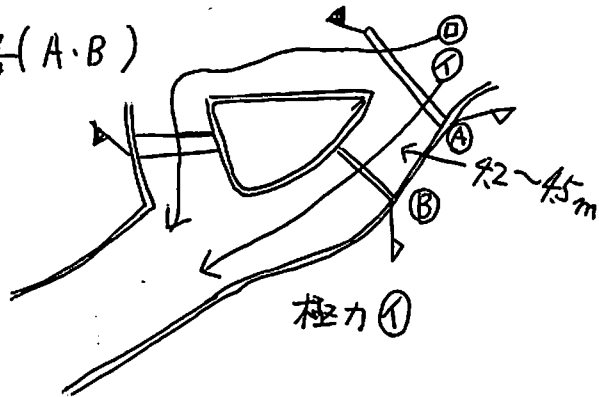

⑪ スキージャンプ

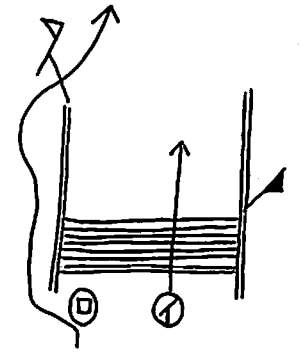
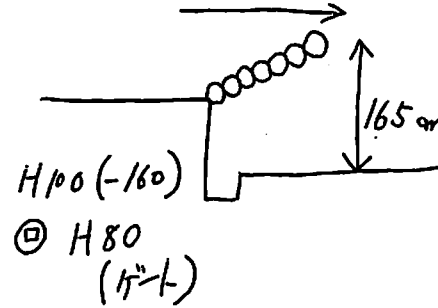

⑫ 飛び込み水壕(A・B)

- ①④ H 100
- ② H 75
- ③ H 90

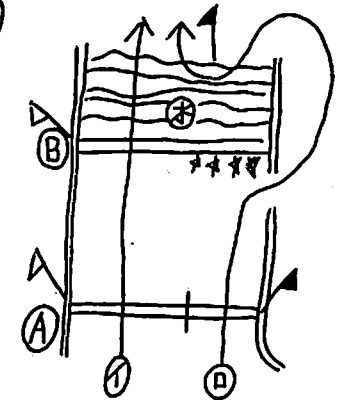

⑬ V字障害

H 80 ~ 100

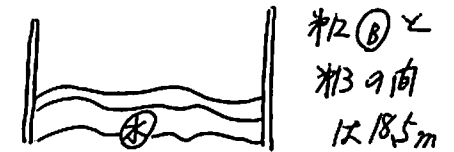
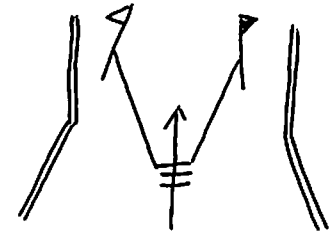

②と③の向  
は18.5m

⑭ 電柱と植木

H110

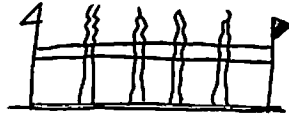

★ 旗門③

⑮ スキージャンプ

① H60 (-160)

② H100

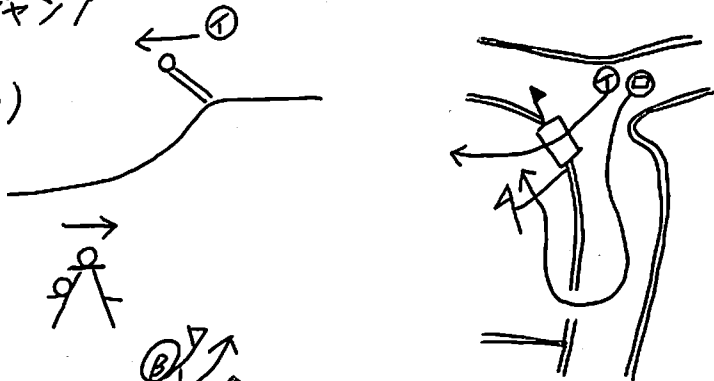

⑯ 柵壇  
H115



⑰ コーナー障壁

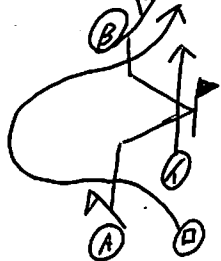

H80~100

⑱ 竹柵電柱

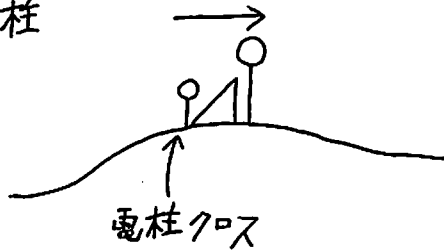

H70~110  
W130

⑲ ダブルバンケット

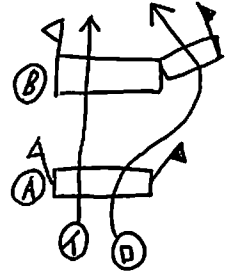
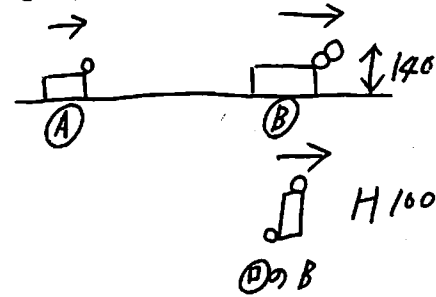

⑳ 乾壕 オクサー

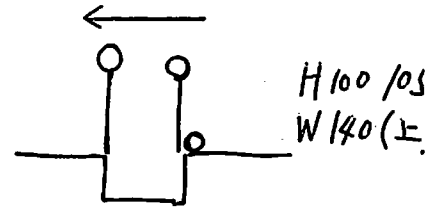

㉑ コブイ (A.B)

① A H95  
② B H100

③ A H80  
④ B H90

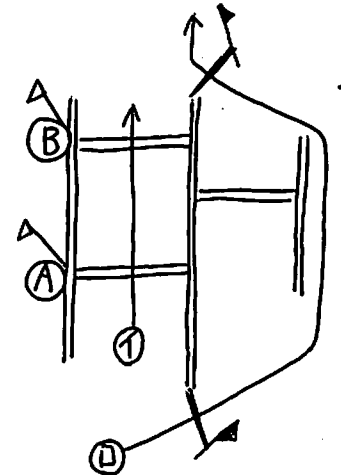
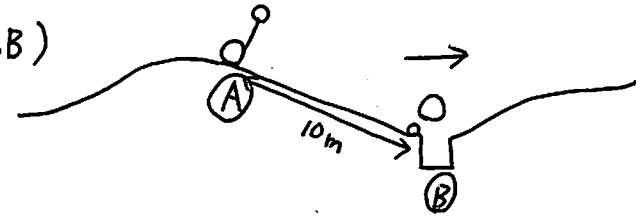

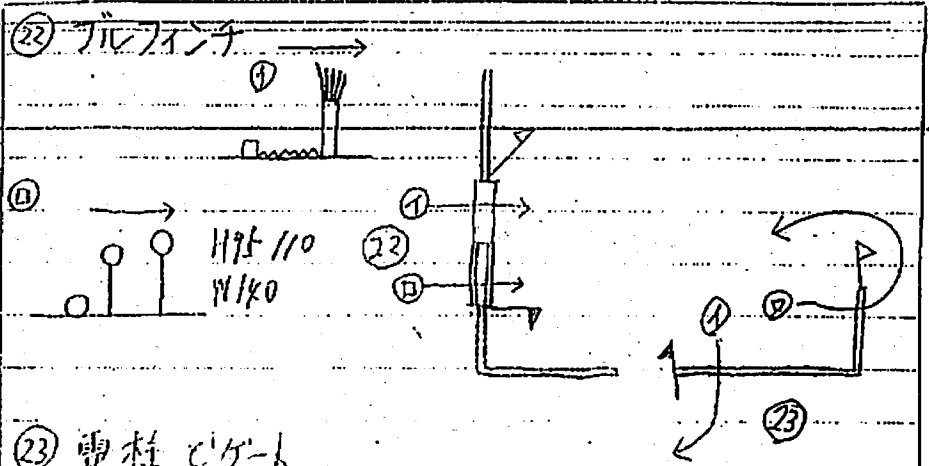

②③ 電柱のゲート  
H100 ~ 110

②④ テーブル電柱 → H110

②⑤ ビアゲル → H110

1995.11.5

全日学 総合全カ審査 経路图 by 香川

No.

Date

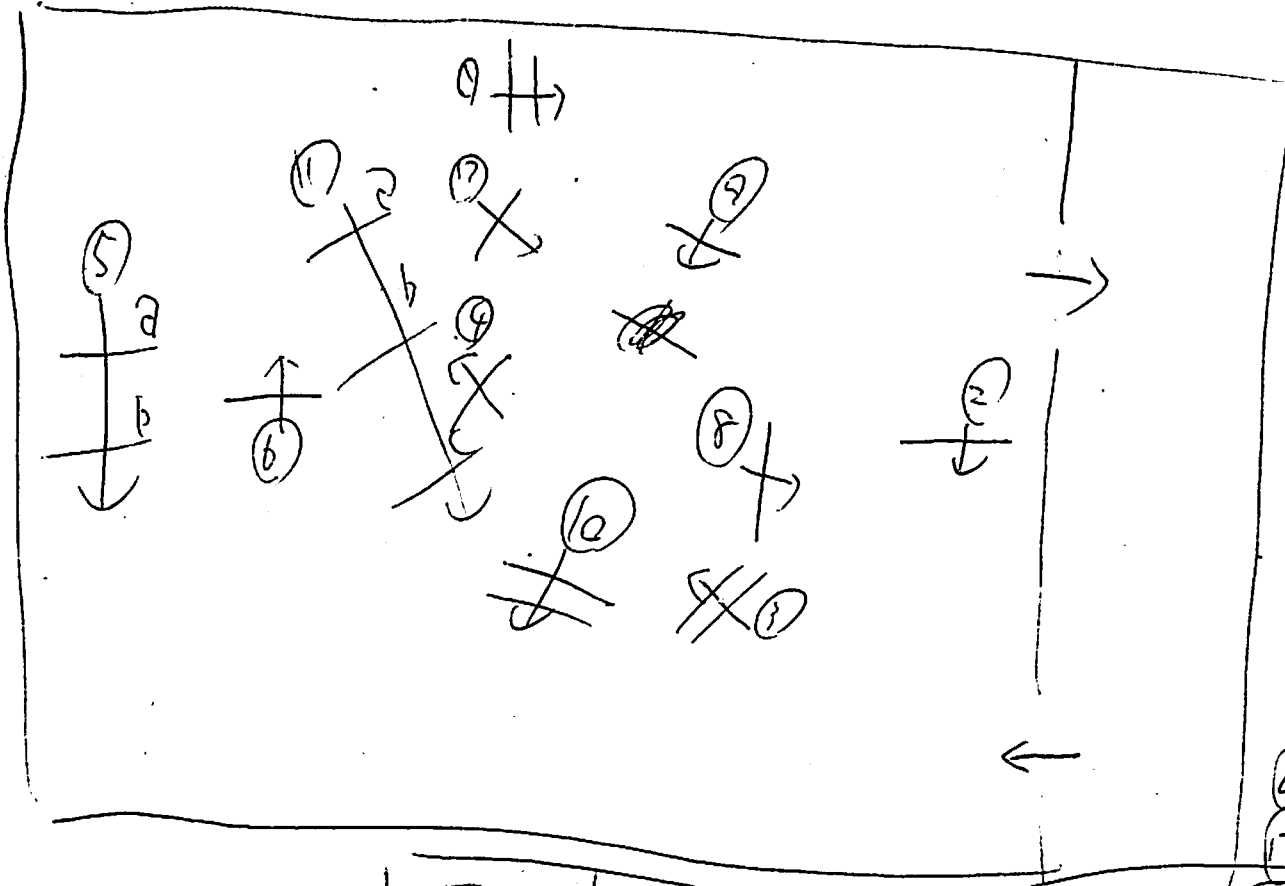

① 才7廿—  
100x105 120

② 才直  
110

③ 才7廿—  
105x110 130

④ 才直+  
115

⑤ 才OX  
100  
110  
130

6OX  
100  
115  
140

⑥ C:才  
110

⑦ 才直  
115

⑧ C:才  
120

⑨ 才直  
115

⑩ OX  
115x120 160

⑪ a 才直  
115

b OX  
110x115 150

c 才直  
120