

平成6年度 全日本学生 野外経路団 (案)

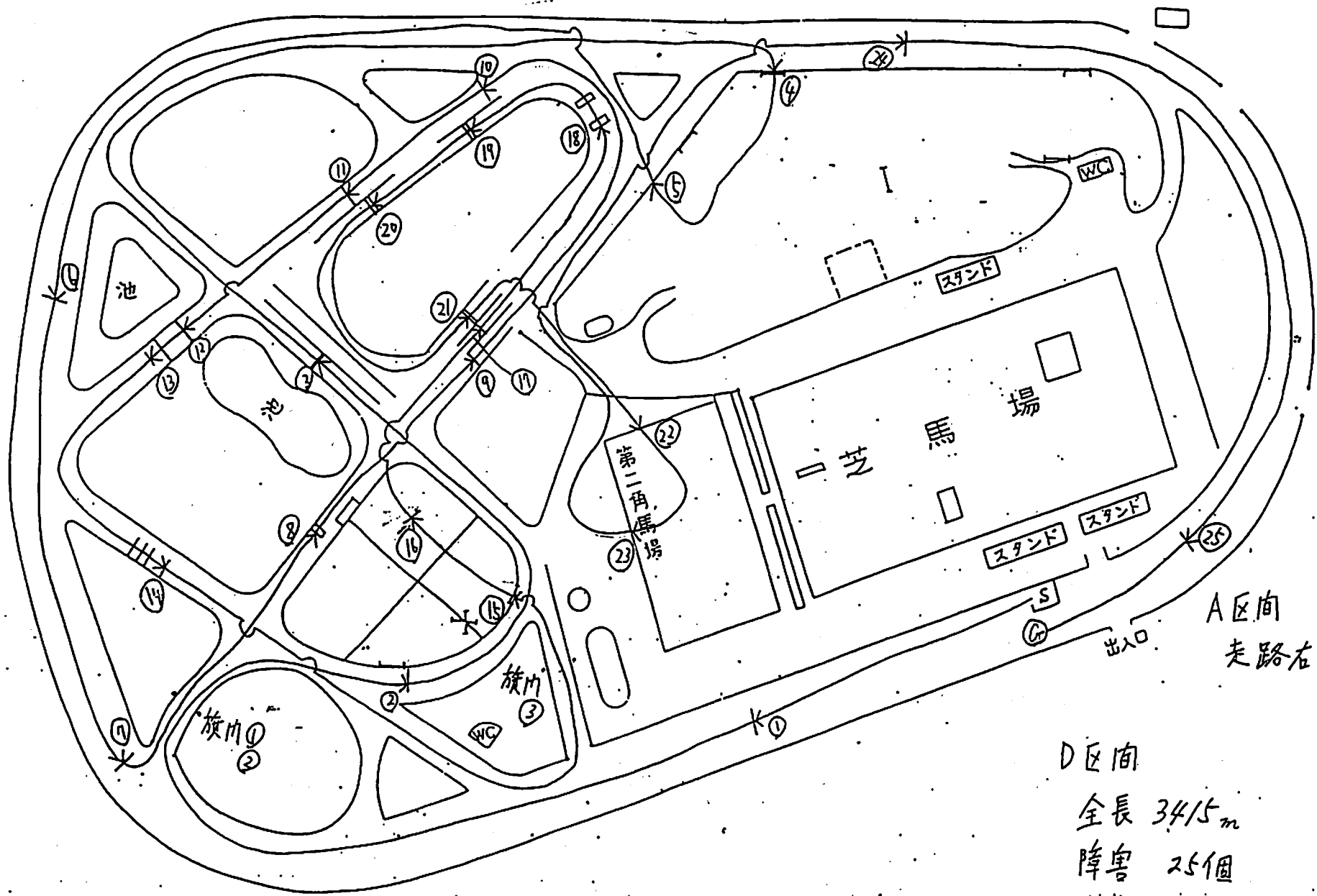

A区間
走路右回り2周

D区間
全長 3415m
障害 25個
速度 500m/分
規定 916 6分50秒

全日本学生 3-DAY EVENT 野外経路障害説明図

(案)

① 電柱スクー-

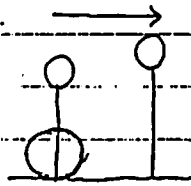

H 90 / 105
W 130

☆旗門 ①

② ブラシ障害

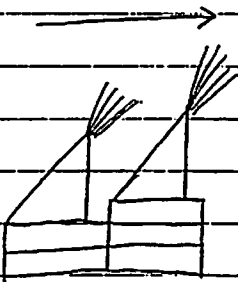

H 110
W 150 (下)

③ 電柱バンケット

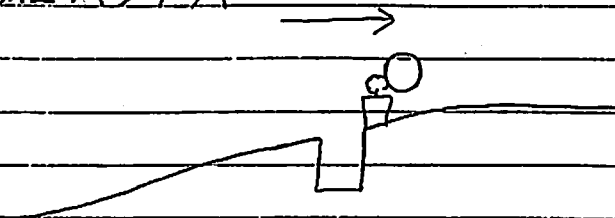

H 105

④ 山形三段

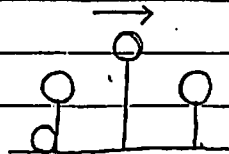

H 110

⑤ バンケットと電柱 (A.B)

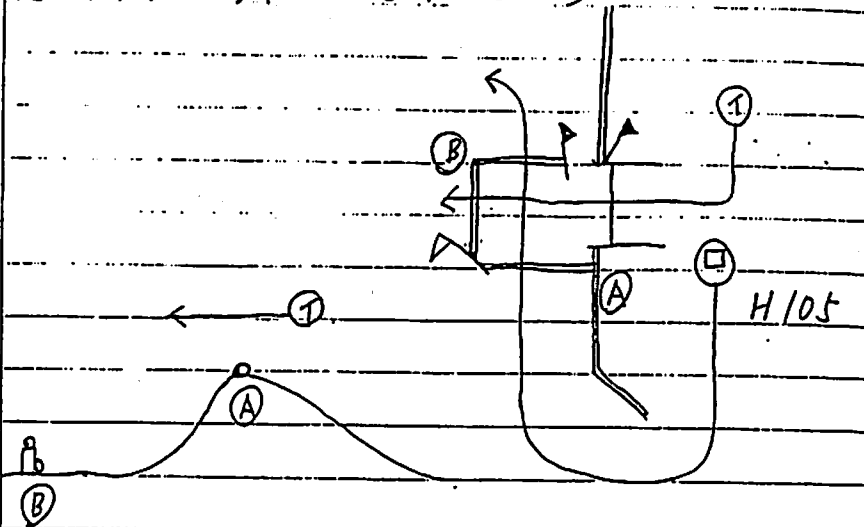

H 105

⑥ ブラシ障害

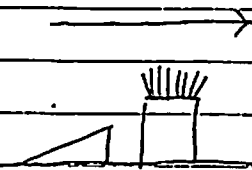

H 120
W 170 (下)

⑦ L字障害 (A.B)

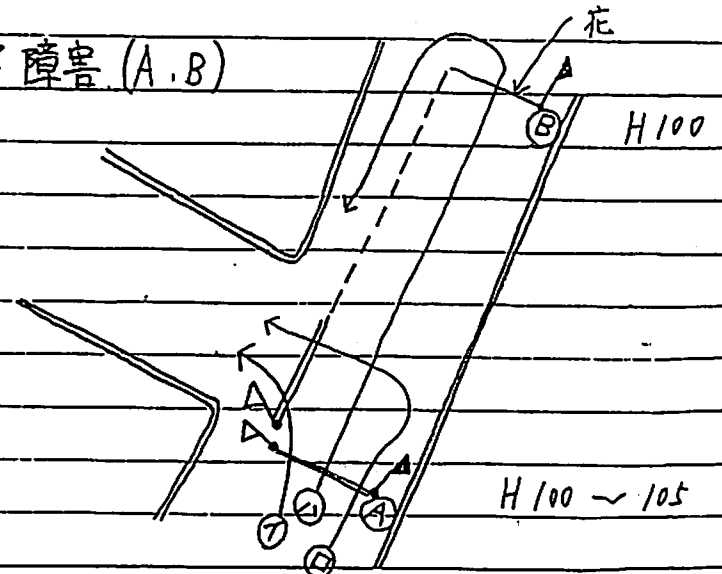

H 100

H 100 ~ 105

⑧ 大乾壕 又は 水浴場 (A・B)

- ① H 30, 80, 110
- ② H 90 ~ 95
- ③④ H 90 ~ 95

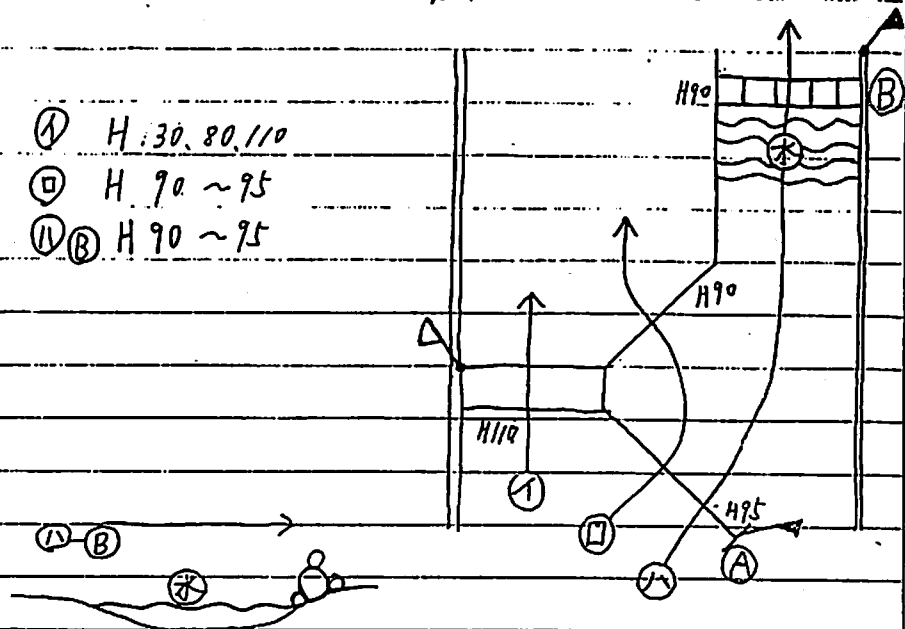

⑨ 生垣障害

- ① H 125
W 150 (下)
- ② H 80 (グラス)

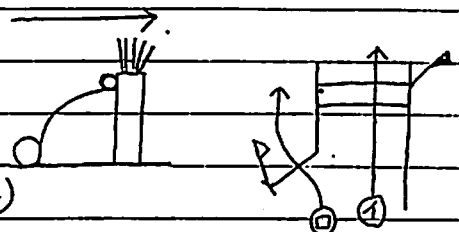

⑩ バウンス障害 (A・B)

- ① H 100 ~ 105
- ② H 105

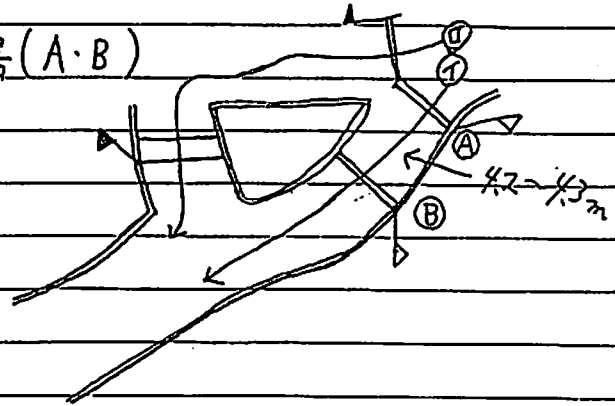

⑪ スキージャンプ

- H 100 (-160)
- ② H 80

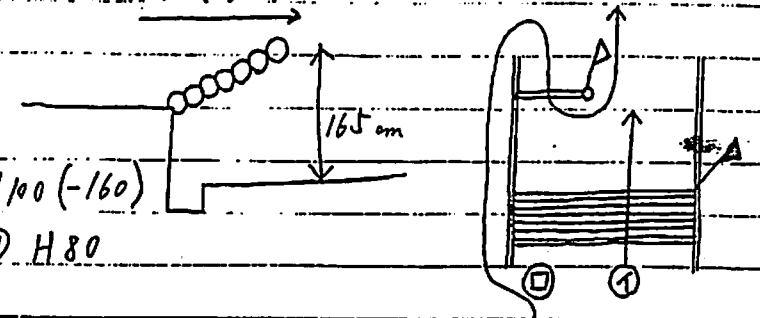

⑫ 飛び込み水壕 (A・B)

- ① (A) H 100
- ② (B) H 90
- ③ H 70

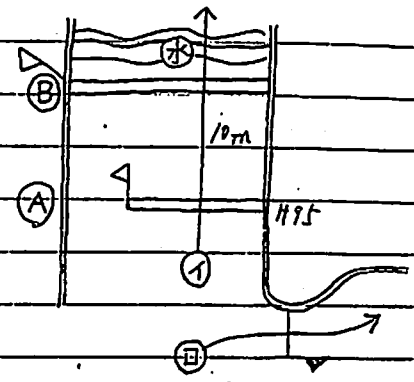

⑬ レンガV障害

- ① H 100
- ② (A) H 70 ~ 90

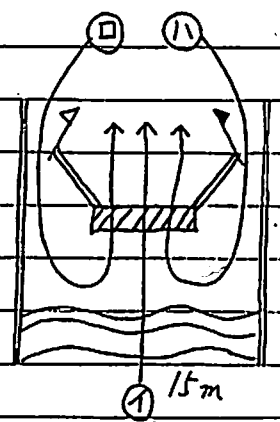

⑭ 電柱と植木

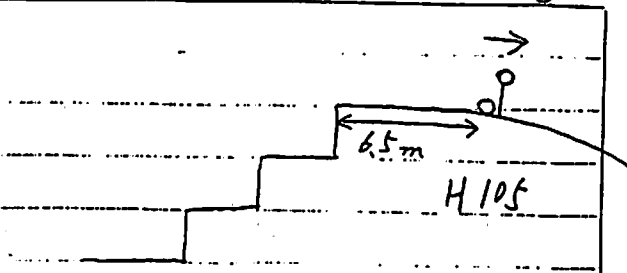

☆ 旗門 ⑬

⑮ スキージャンプ

① H 60 (-160)

② H 70

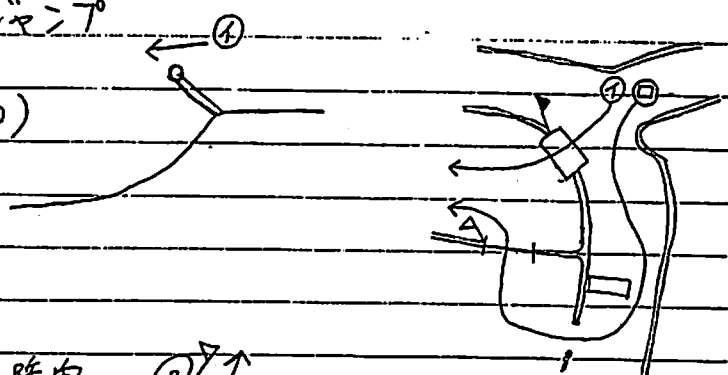

⑯ コーナー障害

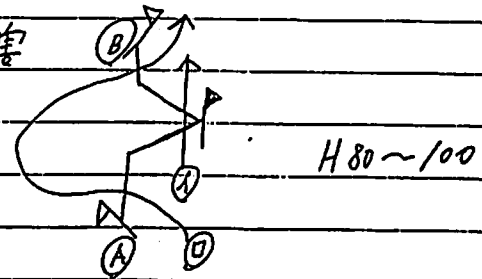

⑰ 竹柵電柱

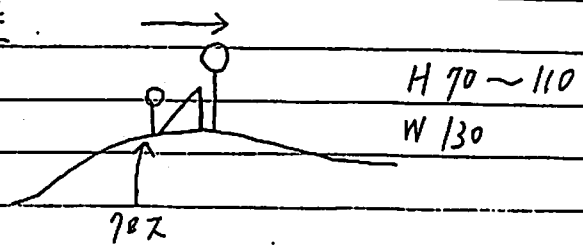

⑯ タブルバンケット (A, B)

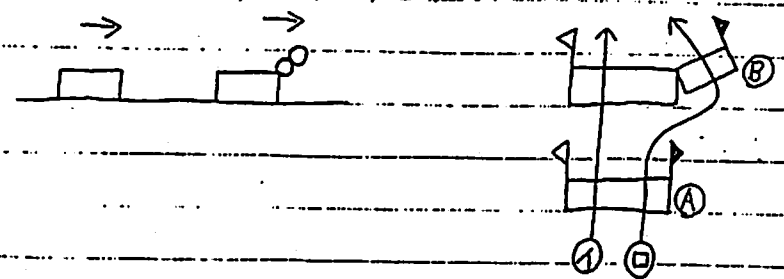

⑰ 乾壕オクサー

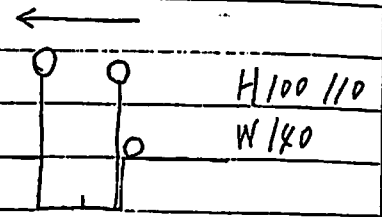

⑳ リバースール

H 105

㉑ コブイン (A-B)

① A H 75

② B H 90

③ A H 80

④ B H 90

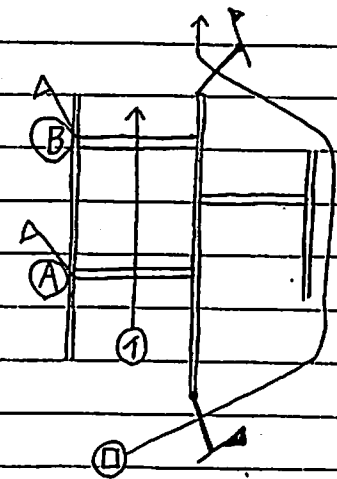
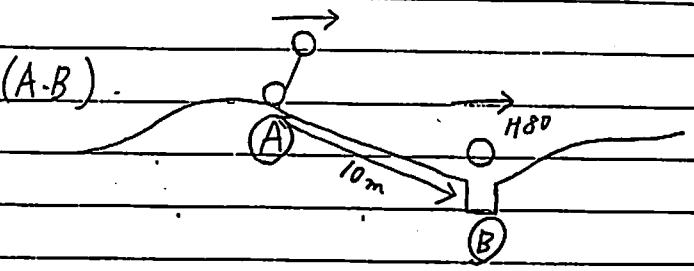

②② フィルフィンチ

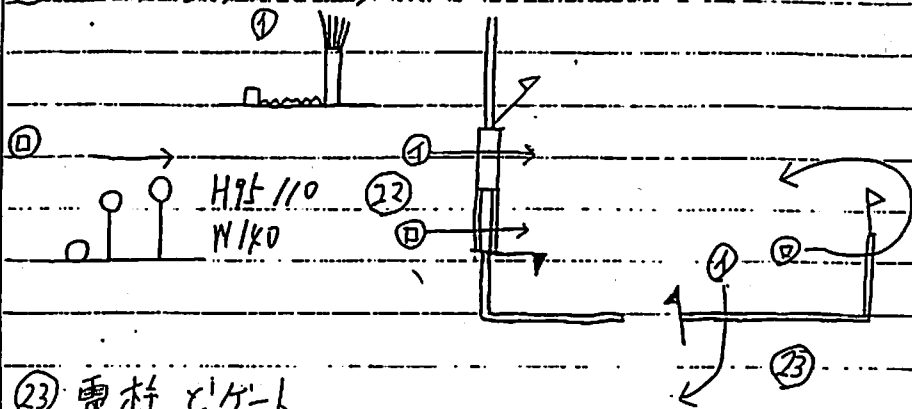

②③ 電柱とゲート

H100 ~ 110

②④ テーブル電柱

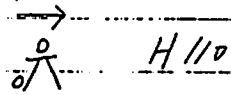

②⑤ ビアブル

